

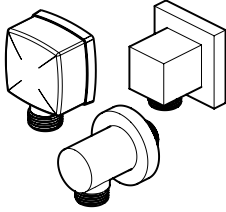

Kalia

Histoires d'eau^{MD}
Once upon a time... water[®]



Coude d'alimentation

Wall Outlet

www.KaliaStyle.com

Instructions d'installation - Garantie **Installation Instructions - Warranty**

Numéro de série / Serial number



Conserver ce guide après l'installation car il contient des informations utiles pour le service et la garantie.

Keep these instructions after you have finished the installation, it contains useful information regarding service and warranty.

Schéma des pièces

Parts Diagram

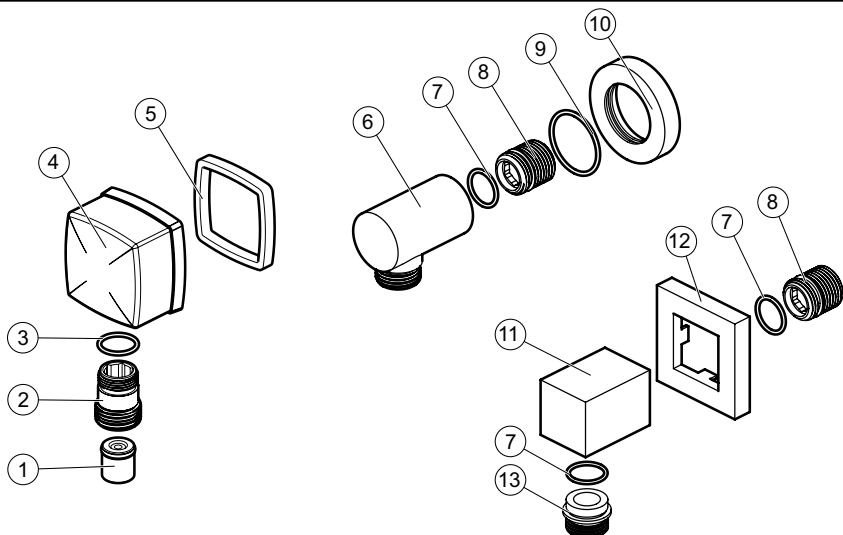

Liste des pièces

Parts List

#	Numéro de pièce Part Number	Description	Qté totale / Total qty		
			10128-XXX *	102847-XXX *	102856-XXX *
1	101031	Valve anti-retour / Check valve	1		
2	101227	Connecteur / Connector	1		
3	101541	Joint torique / O-Ring	1		
4	101226-XXX *	Corps du coude / Elbow body	1		
5	101551	Joint d'étanchéité carré / Square gasket	1		
6	103105-XXX *	Corps du coude / Elbow body		1	
7	103106	Joint torique / O-Ring		1	1
8	103107	Connecteur mural / Wall connector		1	1
9	103108	Joint torique / O-Ring		1	
10	103109-XXX *	Finition mural / Wall flange		1	
11	103110-XXX *	Corps du coude / Elbow body			1
12	103111-XXX *	Finition mural / Wall flange			1
13	103112-XXX *	Connecteur / Connector			1

* XXX signifie que la couleur du fini doit être spécifiée. / XXX means that the finish color must be specified.

Outils et matériaux nécessaires

Necessary Tools and Materials



Ruban d'étanchéité pour filetage



Clé à sangle



Thread sealant tape



Strap wrench

Installation du coude d'alimentation

- Méthode (filet mâle):

Appliquer du ruban d'étanchéité pour filetage sur le manchon fileté du **coude d'alimentation** (fig. 1.2). Visser le **coude d'alimentation** sur la connexion femelle déjà installé à 1/4" du mur fini (fig. 1.1). Prendre une **clé à sangle** afin de ne pas abîmer le fini. La sortie du **coude d'alimentation** doit être orientée vers le bas (fig. 1.2).

- Méthode (filet femelle):

Au besoin, dévisser le connecteur mâle (fig. 1.3). Appliquer du ruban d'étanchéité pour filetage sur le manchon fileté déjà installé à 1/4" du mur fini (fig. 1.4). Visser le **coude d'alimentation** sur le manchon fileté à l'aide de la **clé à sangle** afin de ne pas abîmer le fini. La sortie du **coude d'alimentation** doit être orientée vers le bas (fig. 1.5).

Votre installation est maintenant complétée!

Wall Outlet Installation

- Male thread method:

Apply thread sealant tape on **wall outlet** threads (fig. 1.2). Screw the **wall outlet** onto female wall connector already installed at 1/4" of the finished wall (fig. 1.1) using a strap wrench to avoid damage on it. The **wall outlet** must be oriented downwards (fig. 1.2).

- Female thread method:

If needed, unscrew male connector (fig. 1.3). Apply thread sealant tape on the nipple pipe already installed at 1/4" of the finished wall (fig. 1.4). Screw the **wall outlet** onto the nipple using a strap wrench to avoid damage on it. The **wall outlet** must be oriented downwards (fig. 1.5).

Your installation is now complete!

Méthode (filet mâle) / Male thread method

Fig. 1.1

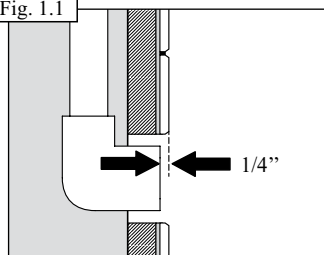
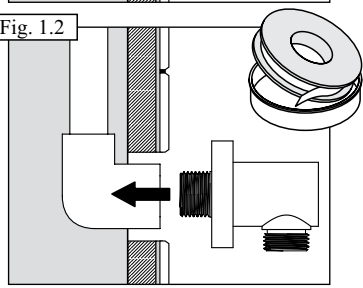

Fig. 1.2



Méthode (filet femelle) / Female thread method

Fig. 1.3

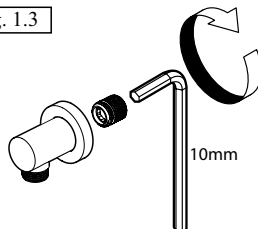

Fig. 1.4

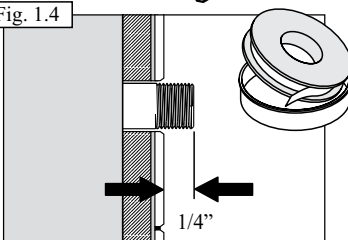
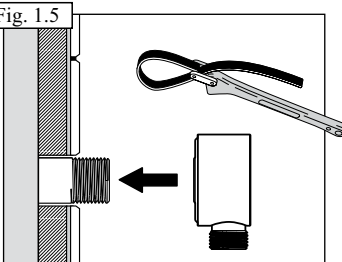

Fig. 1.5



Entretien et nettoyage

Pour éviter les bris et vous assurer d'un fonctionnement optimal, il est nécessaire de suivre ces recommandations lors de l'entretien de votre produit Kalia. Les dommages par un traitement inapproprié ne sont pas couverts par la garantie Kalia.

- Rincer à l'eau propre et essuyer avec un chiffon de coton doux ou une éponge. Ne jamais utiliser de matériel abrasif tel que brosse ou éponge à récurer pour nettoyer les surfaces.
- Pour les souillures tenaces, utiliser un détergent liquide doux tel que le liquide à vaisselle et de l'eau chaude. Ne pas utiliser de nettoyant abrasif et acide.
- Lire attentivement l'étiquette du produit de nettoyage afin de vérifier qu'il soit adéquat. Toujours essayer la solution de nettoyage sur une surface moins apparente avant de l'appliquer sur la totalité de la surface.
- Rincer complètement avec de l'eau immédiatement après l'application du nettoyant.
- Un nettoyage régulier prévient l'accumulation de saleté et souillures tenaces.

Maintenance and Cleaning

To avoid damage and optimize your product, you must follow the below recommendations when maintaining your Kalia product. Damages resulting from inappropriate handling are not covered by the Kalia warranty.

- Rinse with clean water and dry with a soft cotton cloth or sponge. Do not use anything abrasive such as a scouring brush or sponge to clean the surfaces.
- For tough stains, use a gentle liquid detergent such as dish soap and hot water. Do not use an abrasive and acidic cleaner.
- Carefully read the label on the cleaning product to make sure it is safe and appropriate. Always try the cleaning solution on a less visible surface before applying it to the rest.
- Completely rinse with water immediately after applying the cleaner.
- Regular cleaning prevents the accumulation of dirt and tough stains.

Garantie

GARANTIE À VIE LIMITÉE POUR LES SYSTÈMES DE DOUCHE KALIA À L'EXCEPTION DES COMPOSANTES SUIVANTES DONT LA GARANTIE EST POUR 1 AN :

- JETS DE CORPS
- TÊTE DE PLUIE
- POMME DE DOUCHE
- DOUCHETTE
- BOYAU FLEXIBLE
- RAIL POUR DOUCHETTE
- BEC DE BAIN MURAL AVEC DÉVIATEUR

Kalia inc. garantit à vie sa robinetterie de salle de bain contre tout défaut de matériel ou de fabrication dans des conditions normales d'utilisation et d'entretien tant et aussi longtemps que l'acheteur/propriétaire possède sa résidence.

Pour information sur la garantie complète, visitez le www.KaliaStyle.com.

Warranty

LIFETIME LIMITED WARRANTY ON KALIA SHOWER SYSTEMS EXCEPT 1 YEAR LIMITED WARRANTY FOR THE FOLLOWING COMPONENTS :

- BODY JETS
- RAINHEAD
- SHOWERHEAD
- HANDSHOWER
- FLEXIBLE HOSE
- WALLBAR
- TUB SPOUT WITH DIVERTER

Kalia Inc. guarantees all aspects of its bathroom faucets to be free of defects in material and workmanship for normal residential use for as long as the original consumer/purchaser owns his or her home.

For complete warranty information, visit www.KaliaStyle.com.



Kalia inc.

1355, 2e Rue
Sainte-Marie (Québec)
Canada G6E 1G9

t. 1-418-387-9090

1 877 GO KALIA (1-877-465-2542)

f. 1-418-387-9089

www.KaliaStyle.com

Imprimé au Canada / Printed in Canada

101598 Rev.A