







## OWNER'S GUIDE FOR INSTALLATION OF GRANITE SINKS

This booklet contains installation information for Kindred Collection Granite series sinks.

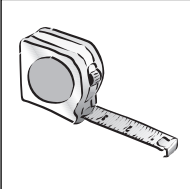
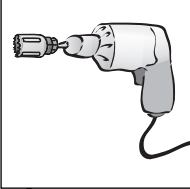
Familiarize yourself with the procedure that follows.

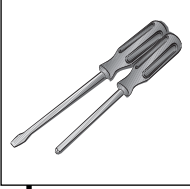
**YOU WILL NEED THESE TOOLS:**

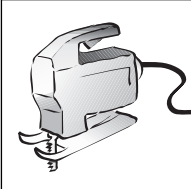
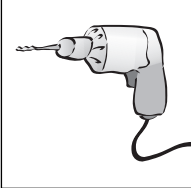
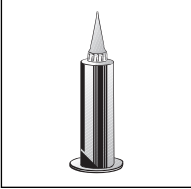
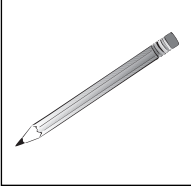
-  • Tape measure
-  • 1 1/2" hole saw for the faucet holes
-  • Pipe wrench
-  • 3/8" hex or nut driver for the sink bolts, or a thin screwdriver - either Slot head, Red Robertson or a Phillips
-  • Flashlight
-  • Keyhole or saber saw
-  • Drill with a 3/8" or larger bit
-  • Clear silicone
-  • Pencil

Pipe cutter may also be necessary



### INQUIRIES:

Franke Kindred Canada Limited  
Customer Service Department  
P.O. Box 190, 1000 Kindred Rd.  
Midland, ON Canada L4R 4K9  
Phone: 1-866-687-7465  
Fax: 1-800-361-8408  
E-mail: [info.fkc@kindredcanada.com](mailto:info.fkc@kindredcanada.com)

Monday to Friday  
8:00 am to 4:00 pm  
Eastern Standard Time

Quality System Registration to ISO 9001  
Environmental Management System ISO 14001  
[www.kindredcanada.com](http://www.kindredcanada.com)

## Step 1 PREPARE THE COUNTERTOP

Check clearances above and below the counter. Make sure there are no obstructions such as cupboard partitions, braces or pipes to interfere with the installation. Thickness of the countertop must not be more than 1 1/2" (38mm) thick at sink rim.

Position the template flat on the countertop in the desired position. Do not draw around the tabs, as they are for positioning only and do not need to be cut out (Illustration 1A). Mark opening and faucet holes on countertop. Cut out faucet holes with a hole saw. Drill a pilot hole inside the sink cutting line (Illustration 1B). Using a saber saw, cut along line (Illustration 1C).

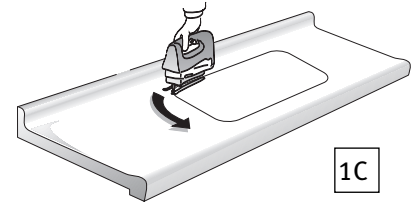
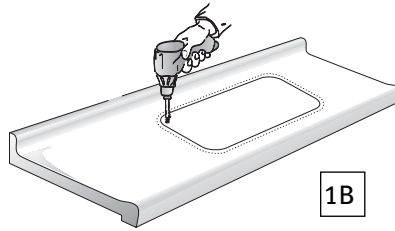
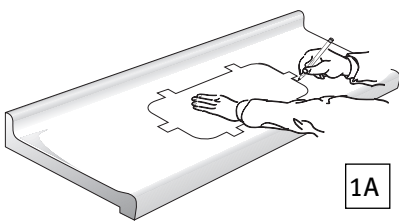

## Step 2 PREPARE THE SINK

Remove sink from packaging.

Knock out the faucet holes:

Place the sink upright on a level surface. The ledge **MUST NOT** rest against any support. Use a hammer and a blunt punch tool to strike the centre of the knockout disc (Illustration 2). **ALWAYS STRIKE FROM THE TOP** - do not strike from under the ledge.

**WARNING: Failure to follow instructions may result in the irreparable damage to the sink ledge!**

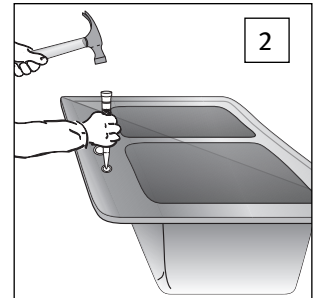

## Step 3 PREPARE THE STRAINER ASSEMBLY

Discard the foam gasket.

Apply a thin bead of silicone on drain opening before installing the strainer assembly as indicated. (Illustration 3A). Hand tighten the tailpiece on the strainer housing.

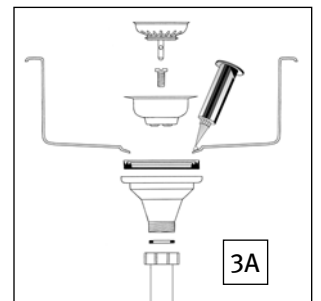

## Step 4 INSTALL CLAMPS

Before dropping the sink into the prepared hole, and with sink right-side-up, place notched end of bolt into the keyhole slot in sink bracket. Use one bolt per double bracket. Turn claw to rest against side of sink. (Illustration 4A).

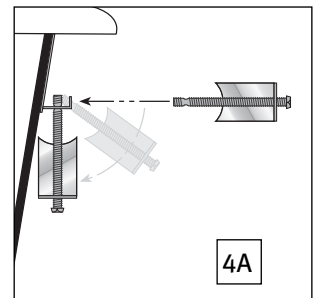

## Step 5 INSTALL THE SINK

Apply a continuous bead of silicone to the edge of the cut out on the countertop.

Lower the sink carefully into the countertop so the bolts enter without interference. (Illustration 5A).

Turn the claws out 90° so they grasp the underside of the countertop. (Illustration 5B).

Tighten the clamps gradually, in a sequence similar to that shown. (Illustration 5C).

Use a non-abrasive cloth and solvent to remove excess silicone that has been squeezed out beyond the cut out edge.

**CAUTION: Tighten claws only until sink rim is flush with countertop. Do not over tighten.**

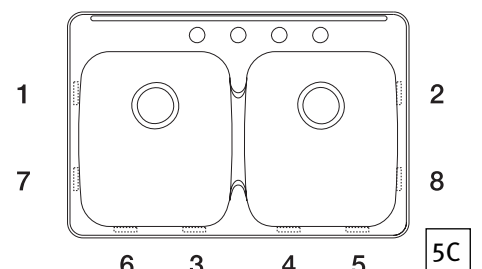
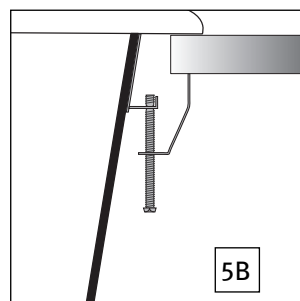
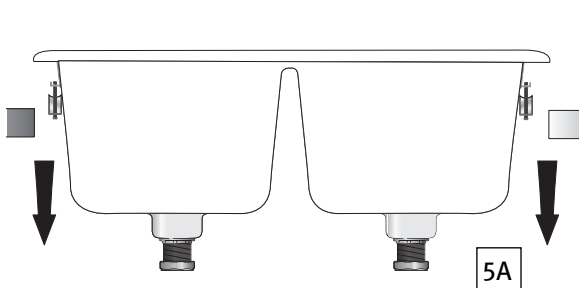

## Step 6

Connect faucet supplies and drain fittings, and turn on the water supply. Check for possible leaks, and make any necessary adjustments.

## GUIDE D'INSTALLATION POUR LES ÉVIERS EN GRANITE

Cette brochure contient des renseignements sur l'installation des éviers en Granite de la série Kindred Collection.

**Veillez lire attentivement la marche à suivre décrite ci-après.**

### VOUS AUREZ BESOIN DES OUTILS SUIVANTS :

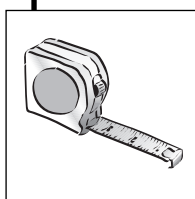

- Ruban à mesurer

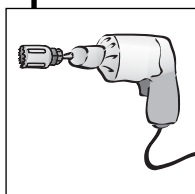

- Scie à emporte-pièce de 38 mm (1 1/2 po) pour les trous de la robinetterie



- Clé à tuyau

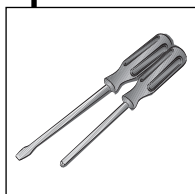

- Tourne-écrou de 3/8 po hex. pour les boulons de l'évier, ou un tournevis mince, soit à tête plate, Robertson rouge ou Phillips



- Lampe de poche

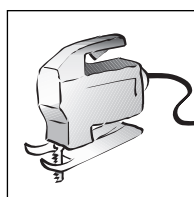

- Scie sauteuse

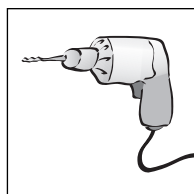

- Perceuse avec une mèche d'au moins 10 mm (3/8 po)

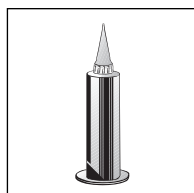

- Scellant au silicone clair

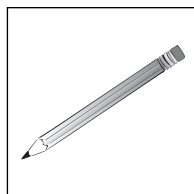

- Crayon

Un coupe-tuyau sera peut-être aussi requis

#### RESEIGNEMENTS :

Franke Kindred Canada Limitée

Service à la clientèle

C.P. 190, 1000 Kindred Rd.

Midland, ON Canada L4R 4K9

Téléphone : 1-866-687-7465

Télécopieur : 1-800-361-8408

Courriel : [info.fkc@kindredcanada.com](mailto:info.fkc@kindredcanada.com)

Du lundi au vendredi

8 h à 16 h

Heure normale de l'Est

## Étape 1 PRÉPAREZ LE COMPTOIR

Vérifiez l'espace libre sur et en dessous du comptoir. Assurez-vous qu'il n'y a pas d'obstruction tel cloisons d'armoire, entretoises ou tuyauterie, qui pourraient entraver l'installation. L'épaisseur du comptoir ne doit pas être supérieure à 38 mm (1 1/2 po) le long du rebord de l'évier.

Placez le gabarit à plat sur le comptoir dans la position désirée. Ne tracez pas autour des pattes du gabarit, parce qu'elles servent seulement au positionnement et n'ont pas besoin d'être découpées. (Illustration 1A). Marquez l'ouverture à découper dans le comptoir, ainsi que les trous pour la robinetterie. Percez les trous de la robinetterie avec une scie à emporte-pièce. Percez un trou de départ à l'intérieur de la ligne de découpage (Illustration 1B). Puis, à l'aide d'une scie sauteuse, découpez soigneusement le long de la ligne de découpage (Illustration 1C).

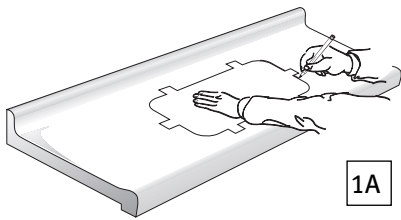

1A

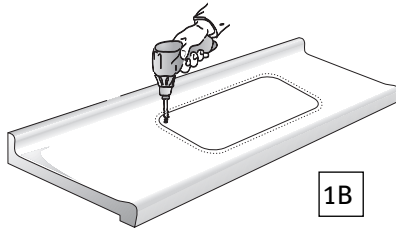

1B

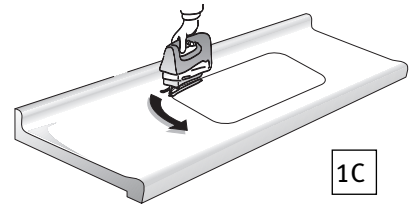

1C

## Étape 2 PRÉPAREZ L'ÉVIER

Retirez l'évier de son emballage.

Enlevez la pastille du trou du robinet :

Placez l'évier à l'endroit sur une surface plane. Le rebord et la plage de l'évier NE DOIVENT PAS reposer sur aucun support. Avec un marteau et un poinçon épointé, frappez le centre de la pastille. (Illustration 2). FRAPPEZ TOUJOURS DU DESSUS, ne frappez jamais à partir du dessous de la plage.

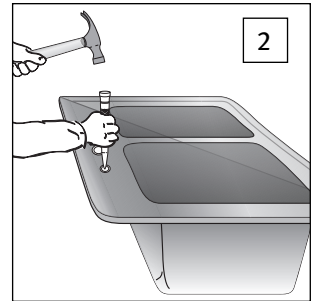

2

**AVERTISSEMENT :** Des dommages irréparables pourraient être causés à la plage de l'évier, si les instructions ne sont pas parfaitement suivies.

## Étape 3 PRÉPAREZ LE RACCORD D'ÉVACUATION

Jetez la garniture de mousse.

Préparez le raccord d'évacuation. Appliquez un mince cordon de silicone tout autour de l'ouverture d'évacuation, avant de mettre en place le raccord d'évacuation, tel qu'indique. (Illustration 3A). Serrez l'écrou de la rallonge tubulaire à la main.

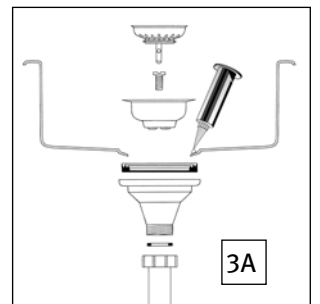

3A

## Étape 4 INSTALLEZ LES CRAMPONS

Avant de mettre l'évier en place dans l'ouverture pratiquée dans le comptoir, et avec l'évier à l'endroit, placez l'extrémité encochée du bouton dans la fente en trou de serrure des brides de support de l'évier. Utilisez un boulon par bride de support double. Tournez la griffe pour qu'elle s'appuie contre la paroi de l'évier. (Illustration 4A).

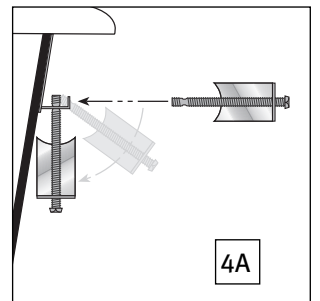

4A

## Étape 5 INSTALLEZ L'ÉVIER

Appliquez un ruban continu de silicone le long de l'ouverture pratiquée dans le comptoir.

Déposez soigneusement l'évier dans le comptoir, en évitant d'accrocher les crampons. (Illustration 5A).

Pivotez les griffes de 90° pour qu'elles agrippent le dessous du comptoir. (Illustration 5B).

Serrez les crampons graduellement seulement jusqu'à ce que le rebord s'appuie également sur le comptoir.

À l'aide d'un chiffon non abrasif et d'un dissolvant, enlevez l'excédent de silicone de la surface du comptoir.

**ATTENTION :** Serrez les crampons seulement jusqu'à ce que le rebord s'appuie également sur le comptoir.

Ne pas serrez excessivement.

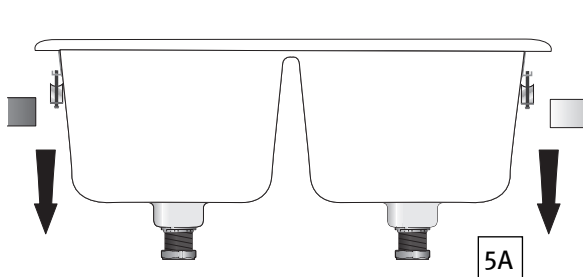

5A

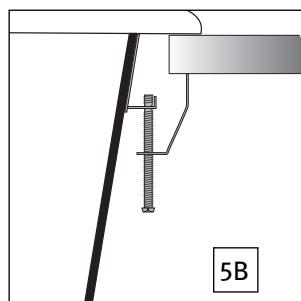

5B

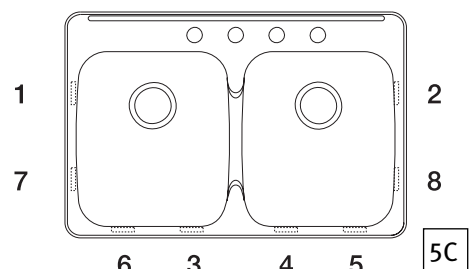

5C

## Étape 6

Raccordez les tuyauteries d'alimentation du robinet et le raccord d'évacuation. Ouvrez les robinets des amenées d'eau. Vérifiez s'il y a des fuites, et resserrez tous les raccords qui fuient.